

Guide de l'utilisateur du tuner TV externe USB PAL/SECAM/DVB-T Dell™

[Introduction](#)

[Installation](#)

[Fonctionnement](#)

[Dépannage](#)

[Caractéristiques](#)

[Réglementations](#)

[Consignes de sécurité](#)

Remarques et précautions



REMARQUE : Une REMARQUE indique des informations importantes qui peuvent vous aider à mieux utiliser votre ordinateur.



PRÉCAUTION : Une PRÉCAUTION indique un risque potentiel de dommages matériels ou corporels, ou de mort.

Les informations contenues dans ce document sont sujettes à modification sans préavis.

© 2006 Dell Inc. Tous droits réservés.

Marques utilisées dans ce document : *Dell* est une marque déposée de Dell Inc.

Microsoft, Windows, DirectShow et DirectX sont des marques déposées de Microsoft Corporation. *Windows Vista* est une marque de Microsoft Corporation.

D'autres marques et noms commerciaux peuvent être utilisés dans ce document pour faire référence aux entités se réclamant de ces marques et de ces noms ou à leurs produits.

Contrôle des exportations

Le client reconnaît que ces Produits, qui peuvent inclure des logiciels et de la technologie, sont soumis aux lois régulant la douane et l'exportation, ainsi qu'aux règlements des États-Unis (« U.S. »). Ils peuvent aussi être soumis aux lois régulant la douane et l'exportation du pays de fabrication et/ou de réception. Le client accepte de se conformer à ces lois et règlements. En outre, selon les lois des États-Unis, les Produits ne peuvent être vendus, loués ou concédés d'aucune autre façon à des utilisateurs ou des pays non autorisés. De plus, les Produits ne peuvent être vendus, loués ou concédés d'aucune autre façon à, ni utilisés par un utilisateur engagé dans des activités liées aux armes de destruction massive, notamment mais sans que ce soit limitatif, dans des activités liées à la conception, au développement, à la production ou à l'utilisation d'armes, de matériaux ou de bâtiments nucléaires, de missiles ou en soutien de projets ayant trait aux missiles et armes chimiques ou biologiques.

Publication initiale : Janvier 2007

[Retour à la page du sommaire](#)

Introduction : Guide de l'utilisateur du tuner TV externe USB PAL/SECAM/DVB-T Dell™

- [Présentation](#)
- [Caractéristiques](#)
- [Entrées/sorties](#)
- [Logiciel](#)
- [Exigences de plate-forme](#)
- [Obtenir de l'aide](#)
- [Informations sur la garantie](#)

Présentation

Le tuner TV externe USB PAL/SECAM/DVB-T Dell est un tuner TV externe alimenté par le bus USB 2.0 qui fonctionne avec Microsoft® Media Center Edition (MCE) 2005 et Windows Vista™.

Caractéristiques

Le tuner TV externe USB PAL/SECAM/DVB-T Dell propose les caractéristiques suivantes :

1. Affichage ou enregistrement (sur disque) d'une vidéo provenant d'une source Composite, S-Vidéo, TV analogique, ou TV numérique (DVB-T)
2. Affichage ou enregistrement (sur disque) d'un signal audio analogique. La source peut être une source externe (lecteur DVD ou magnétoscope, etc.) ou un téléviseur analogique ou numérique
3. Un traitement vidéo de haute qualité procure une image limpide et à faible bruit
4. Conception sans plomb et conforme aux limitations concernant l'utilisation de certaines substances dangereuses

Entrées/sorties

Le périphérique USB est constitué de :

- 1 Un connecteur IEC (branchement vers l'antenne ou le câble TV) [TV IN]
- 1 Un connecteur mini-DIN à 4 broches (S-Vidéo) [S-Video]
- 1 Un connecteur de type RCA (jaune, vidéo composite) [Video]
- 1 Deux connecteurs audio de type RCA (blanc et rouge) [Audio Gauche et Audio Droite]
- 1 Un connecteur USB type B

Vue frontale



Vue arrière



Logiciel

Le tuner TV externe USB PAL/SECAM/DVB-T Dell est accompagné des logiciels suivants :

- 1 Utilitaire d'installation du pilote (**DrvInstall.exe**)
- 1 Pilote WDM (**WaveDVBT.sys, WaveDVBT.inf, EzRating.dll**)
- 1 Utilitaire de diagnostic (**WaveDiag.exe, WaveDiag.cfg, Wave.dev**)

Le tuner TV externe USB PAL/SECAM/DVB-T Dell est pris en charge par *Microsoft Windows XP Media Center Edition (MCE) – 2005 et Windows Vista release.*

Les pilotes utilisent les jeux de propriétés standard Microsoft DirectShow®. Les pilotes se trouvent sur le CD *Dell Resource CD*. Un assistant est prévu pour faciliter l'installation. Conservez le CD « Resource CD » qui accompagne votre système en lieu sûr en vue de toute *réinstallation* éventuelle du logiciel.

Exigences de plate-forme

- 1 Microsoft Windows XP Media Center Edition 2005
- 1 **Minimum 256 Mo RAM, 512 Mo recommandé**
- 1 Processeur 1,8 GHz, Bus frontal 400 MHz
- 1 DirectX® 9.1 ou version supérieure
- 1 **Au moins deux ports USB de type A disponibles :**
 - un pour le tuner TV externe USB PAL/SECAM/DVB-T Dell (il doit être USB 2.0) ;
 - un pour le récepteur de la commande à distance de Media Center ;
- 1 Un lecteur de disque dur 5400 TPM ou plus rapide

 Remarque : Le DMA Disque doit être activé pour un fonctionnement correct.

Obtention d'aide

Si vous avez besoin d'aide supplémentaire ou si vous recherchez des informations qui ne se trouvent pas dans ce guide, consultez le site Dell Support sur support.dell.com ou appelez le 1-800-BUY-DELL.

Informations sur la garantie

Consultez les options des informations de garantie de système Dell pour le service et la réparation disponibles pour votre tuner TV externe USB PAL/SECAM/DVB-T Dell.

[Retour à la page du sommaire](#)

[Retour à la page du sommaire](#)

Fonctionnement : Guide de l'utilisateur du tuner TV externe USB PAL/SECAM/DVB-T Dell™

Fonctionnement de Media Center

La carte du tuner TV externe USB PAL/SECAM/DVB-T Dell opérant sous le système d'exploitation *Microsoft® Media Center Edition (MCE) 2005 et Windows Vista™* permet à l'utilisateur de regarder ou d'enregistrer un programme télévisé. Pour de plus amples informations concernant l'utilisation de la carte tuner TV externe USB PAL/SECAM/DVB-T Dell sous MCE, consultez la documentation fournie avec le système d'exploitation.

[Retour à la page du sommaire](#)

[Retour à la page du sommaire](#)

Réglementations : Guide de l'utilisateur du tuner TV externe USB PAL/SECAM/DVB-T Dell™

- [Conformité](#)
 - [Réglementation CE](#)
 - [Avertissement MacroVision](#)
-

Conformité

Une interférence électromagnétique (EMI, Electromagnetic Interference) est un signal ou une émission, véhiculé(e) dans l'espace libre ou par des conducteurs électriques ou de signaux, qui peut mettre en danger le fonctionnement d'une radionavigation ou autre service de sécurité ou sérieusement dégrader, obstruer ou interrompre à maintes reprises un service de communications radio autorisé. Les services de communications radio incluent, de manière non limitative, les services de radiodiffusion commerciale AM/FM, la télévision, les services de téléphonie cellulaire, la radiodétection, le contrôle de la circulation aérienne, les récepteurs de radio-messagerie et les systèmes GSM. Ces services autorisés, tout comme des perturbateurs involontaires, tels que des appareils numériques, y compris les systèmes informatiques, contribuent à l'environnement électromagnétique.

La compatibilité électromagnétique est la capacité des éléments d'un équipement électronique à interagir correctement dans l'environnement électronique. Bien que ce système informatique/équipement périphérique ait été conçu pour être conforme aux limites de l'instance réglementaire des EMI, il n'y a aucune garantie concernant les interférences pouvant survenir dans une installation particulière. Si l'équipement crée effectivement des interférences avec des services de communications radio (ce qui peut être déterminé en l'éteignant et en l'allumant), l'utilisateur est encouragé à essayer de corriger ce phénomène en prenant l'une ou l'ensemble des mesures suivantes :

- 1 Changer l'orientation de l'antenne de réception.
- 1 Déplacer l'ordinateur/équipement périphérique par rapport au récepteur.
- 1 Éloigner l'ordinateur/équipement périphérique du récepteur.
- 1 Brancher l'ordinateur/équipement périphérique dans une prise différente de façon à ce que celui-ci et le récepteur se trouvent sur des sections de circuits différentes.

Si nécessaire, consultez un membre de l'équipe du support technique de Dell ou un technicien radio/télévision expérimenté pour des suggestions supplémentaires.

Les produits Dell™ sont conçus, testés et classés pour l'environnement électromagnétique dans lequel il est prévu de les utiliser. Ces classifications font généralement référence aux définitions harmonisées suivantes :

- 1 La **classe A** est généralement destinée aux environnements professionnels. Les produits de classe B peuvent également être utilisés dans un environnement de classe A.
- 1 La **classe B** est généralement destinée aux environnements résidentiels. Les produits de classe A ne doivent pas être utilisés dans un environnement de classe B.

Les équipements ITE (Information Technology Equipment [Équipements de technologie de l'information]), y compris les périphériques, les cartes d'extension, les imprimantes, les périphériques d'entrée/sortie (E/S), les moniteurs, etc., qui sont intégrés ou connectés au système devraient correspondre à la classification de l'environnement électromagnétique du système informatique.

 **Avis concernant les câbles de transmission blindés :** Afin de réduire la possibilité de perturbation des services de radiocommunication, n'utilisez que des câbles blindés pour connecter les périphériques aux dispositifs de Dell™. L'utilisation de câbles blindés permet de rester dans la classification EMC pour l'environnement prévu. Si vous le souhaitez, vous pouvez commander un câble sur le site Web de Dell™ à l'adresse www.dell.com.

Dell a déterminé que ce produit est un produit harmonisé de classe B. Les sections suivantes proposent, de façon spécifique aux pays ou zones géographiques, des informations EMC/EMI ou relatives à la sécurité des produits.

Réglementation CE (Union Européenne)

 Ce produit a été déclaré conforme aux directives 73/23/EEC (Directive sur la faible tension), 89/336/EEC (Directive EMC) et aux amendements de l'Union européenne.

Union européenne, classe B

Cet appareil Dell est classé pour une utilisation dans un environnement résidentiel (classe B).

Une « Déclaration de Conformité » relative aux standards et directives précédents a été rédigée et est enregistrée à Dell Products Europe BV, Limerick, Irlande.

Avertissement MacroVision

Ce produit renferme une technologie de protection des droits d'auteur protégée par les revendications de certains brevets U.S. et d'autres droits de propriété intellectuelle détenus par MacroVision Corporation et autres propriétaires des droits. L'utilisation de cette technologie de protection des droits d'auteur est soumise à l'autorisation de MacroVision Corporation ; elle est destinée exclusivement à une utilisation domestique et à des opérations limitées de visualisation, sauf autorisation particulière de MacroVision Corporation. L'ingénierie inverse et le désassemblage sont interdits.

[Retour à la page du sommaire](#)

Consignes de sécurité : Guide de l'utilisateur du tuner TV externe USB PAL/SECAM/DVB-T Dell™

Précaution : Consignes importantes de sécurité

- 1 **Lisez les instructions** — Il faut lire toutes les consignes de sécurité et d'utilisation lors du branchement et de l'utilisation de votre tuner TV, afin de garantir votre propre sécurité et de protéger le produit de dommages potentiels.
- 1 **Conservez les instructions** — Conservez les consignes de sécurité et d'utilisation pour vous y référer ultérieurement.
- 1 **Respectez les avertissements** — Respectez tous les avertissements se trouvant sur le produit et les instructions de fonctionnement.
- 1 **Mise à la terre** — Pour assurer une protection contre un risque de décharge électrique et d'incendie, cet accessoire doit être installé uniquement sur des produits (par exemple, un ordinateur) équipés d'une fiche à trois conducteurs, c'est-à-dire une fiche ayant une troisième broche (terre). Cette fiche ne rentrera que dans une prise de courant avec mise à la terre. Il s'agit d'une caractéristique de sécurité. Si vous n'arrivez pas à insérer la fiche dans la prise, contactez votre électricien pour un remplacement de la prise obsolète. Ne contournez pas l'objectif de sécurité de la fiche avec mise à la terre.
- 1 **Foudre** — Pour une protection supplémentaire de ce produit durant un orage, ou lorsqu'il est laissé sans surveillance et inutilisé pendant une période prolongée, débranchez le système hôte (par exemple, l'ordinateur) de la prise de courant, et débranchez l'antenne ou le raccordement au câble. Ceci évitera des dommages au produit liés à la foudre et à des crêtes de tension.
- 1 N'insérez jamais d'objets métalliques dans les ouvertures du tuner TV. Cela peut provoquer un risque de décharge électrique.
- 1 Les ouvertures dans le boîtier du tuner TV sont prévues pour la ventilation. Pour éviter une surchauffe, ces ouvertures ne doivent jamais être bouchées ou couvertes. Évitez d'utiliser le tuner TV sur un lit, un canapé, un tapis ou autre surface molle, car cela peut obstruer les ouïes de ventilation du boîtier. Si vous placez le tuner TV dans une bibliothèque ou un espace confiné, veillez à fournir une ventilation et arrivée d'air adéquates.
- 1 **Lignes d'alimentation** — Il ne faut jamais placer un système d'antenne extérieur à proximité de lignes d'alimentation aériennes ou d'autres circuits d'éclairage ou d'alimentation, ou à un endroit où il peut tomber sur ce type de lignes ou circuits.
- 1 **Installation de l'antenne** — Lors de l'installation d'un système d'antenne extérieur, il faut être extrêmement prudent pour éviter de toucher ces lignes ou circuits électriques, car un contact avec ceux-ci peut être fatal.
- 1 **Mise à la terre de l'antenne extérieure** — Si une antenne extérieure est raccordée au produit, il faut veiller à ce que ce système d'antenne soit relié à la terre de façon à assurer une protection contre les surtensions et l'accumulation de charges statiques. L'Article 810.21 du National Electric Code, ANSI/NFPA N° 70, fournit des informations concernant la mise à la terre correcte du mât et de la structure de soutien, la mise à la terre du conducteur vers le système de décharge de l'antenne, la taille des connecteurs de mise à la terre, l'emplacement du système de décharge de l'antenne, le raccordement des bornes de mise à la terre, et les exigences pour l'électrode de mise à la terre.
- 1 **Précaution pour les utilisateurs/installateurs en Norvège** — En Norvège, il existe un risque de situation dangereuse à cause de la différence de tension entre le blindage du câble coaxial du système de télédistribution par le câble et la terre de l'équipement local (généralement, le châssis relié à la terre du PC). Pour éviter tous dangers, le raccordement d'entrée antenne/câble de la carte tuner TV vers un système de télédistribution par câble doit être effectué via un isolateur galvanique (non inclus).
- 1 **Remarque pour les installateurs du câble** — Cette remarque est destinée à attirer l'attention des installateurs du câble sur la Section 820-93 du National Electric Code, la norme ANSI/NFPA 70:2005 (pour États-Unis/Canada) et/ou EN60728-11:2005 (pour Europe), qui fournissent des directives pour une mise à la terre correcte et, en particulier, spécifient que le blindage du câble coaxial doit être relié au système de mise à la terre du bâtiment, aussi près que possible du point d'entrée du câble.

Exemple de mise à la terre d'antenne

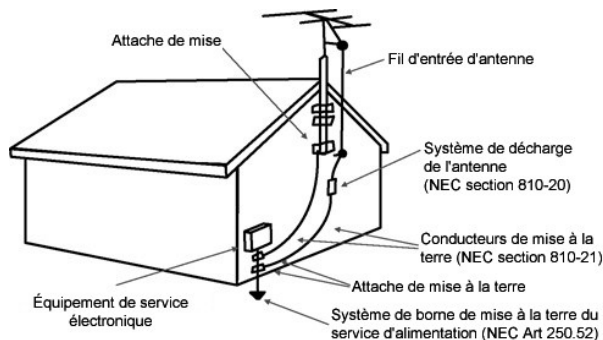

Consignes environnementales

Directive sur la mise au rebut des appareils électriques et électroniques (Waste Electrical and Electronic Equipment - WEEE)



Dan l'Union européenne, cette étiquette indique que ce produit ne doit pas être jeté avec les déchets ménagers. Il doit être mis au rebut dans un centre de dépôt spécialisé pour un recyclage approprié. Pour obtenir davantage d'informations sur le recyclage approprié de ce produit dans votre pays, veuillez vous rendre sur : www.euro.dell.com/recycling.

[Retour à la page du sommaire](#)

Installation : Guide de l'utilisateur du tuner TV externe USB PAL/SECAM/DVB-T Dell™

- [Installation matérielle](#)
- [Installation du pilote](#)
- [Témoin d'état](#)

Installation matérielle

 Remarque : Suivez les étapes d'installation matérielle avant d'installer le pilote.

 **PRÉCAUTION** : Éteignez votre ordinateur et débranchez le câble d'alimentation pour éviter tout dommage personnel ou de l'équipement.

1. Branchement du dispositif tuner TV externe USB PAL/SECAM/DVB-T Dell

- Localisez un port USB 2.0 disponible sur l'ordinateur.
- Retirez le tuner TV externe USB PAL/SECAM/DVB-T Dell de son emballage.
- Branchez le câble USB fourni du tuner TV externe USB PAL/SECAM/DVB-T Dell au port USB de l'ordinateur, comme illustré.

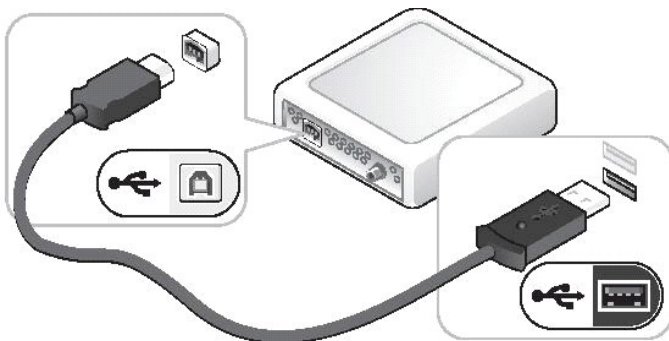

2. Branchement d'un câble TV

 Remarque : Si vous avez un boîtier câble ou un récepteur satellite (boîtier décodeur), passez cette étape.

Branchez un câble TV (non inclus) venant du mur ou de l'antenne dans le connecteur TV IN sur le panneau arrière du tuner TV externe USB PAL/SECAM/DVB-T Dell.

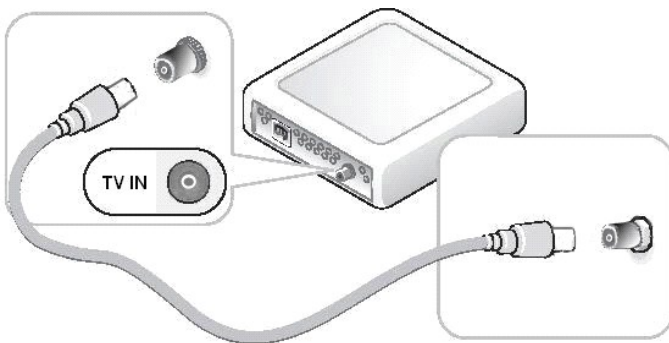

3. Branchement d'un boîtier câble ou d'un récepteur satellite (boîtier décodeur)

- Branchez soit un câble vidéo composite ou un câble S-vidéo (1. câbles non inclus) du boîtier TV câble ou du récepteur satellite (3.) au connecteur Video ou S-Video sur le panneau avant du tuner TV externe USB PAL/SECAM/DVB-T Dell (4.).
- Branchez les câbles audio (2. câbles non inclus) du boîtier TV câble ou du récepteur satellite (3.) vers les connecteurs Audio gauche et Audio droite sur le panneau avant du tuner TV externe USB PAL/SECAM/DVB-T Dell (4.).

Si vous avez une deuxième source d'entrée de signal TV et un deuxième tuner TV externe USB PAL/SECAM/DVB-T Dell, répétez les étapes d'installation matérielle en utilisant les connecteurs sur le deuxième tuner TV externe USB PAL/SECAM/DVB-T Dell.

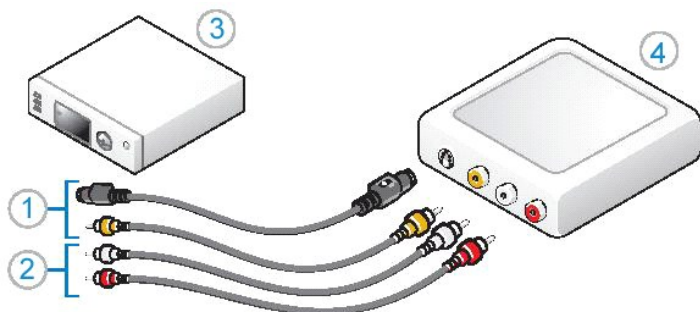

Installation du pilote

Si le pilote et le matériel ne sont pas installés ou si vous devez les réinstaller, effectuez les étapes suivantes :

1. Avec Windows® en cours d'exécution sur votre ordinateur, insérez le CD *Dell Resource CD* dans votre lecteur CD/DVD.
2. Si la fenêtre *Dell Resource CD* ne s'ouvre pas automatiquement, double-cliquez sur Mon Ordinateur sur le bureau, puis double-cliquez sur le lecteur CD/DVD contenant le CD *Dell Resource CD*.
3. Suivez les instructions données par le CD *Dell Resource CD* pour trouver le pilote vidéo pour votre carte tuner TV externe USB PAL/SECAM/DVB-T Dell.
4. Une fois que vous avez trouvé le package, sélectionnez le **setup.exe** Lumanate pour décompresser les pilotes sur le disque dur et installer les pilotes.
5. À l'écran **Installation terminée**, sélectionnez **Oui** et cliquez sur **Terminer** pour redémarrer votre système.

Témoin d'état

 Remarque : Observez le témoin vert (voyant) sur le panneau avant du tuner TV externe USB PAL/SECAM/DVB-T Dell. Le voyant vous aide à déterminer l'état actuel du périphérique.

Le voyant est allumé et ne clignote pas :

1. Le pilote est installé, et
2. le tuner TV externe USB PAL/SECAM/DVB-T Dell est alimenté et prêt à être utilisé.

Le voyant est allumé et clignote :

1. Le pilote n'est peut-être pas installé, ou
2. Le pilote est peut-être endommagé, ou
3. Le tuner TV externe USB PAL/SECAM/DVB-T Dell est alimenté, mais l'ordinateur est en mode veille.
4. Le tuner TV externe USB PAL/SECAM/DVB-T Dell est alimenté, mais est raccordé à un port USB 1.0 ou 1.1.

Le voyant est éteint :

1. Le tuner TV externe USB PAL/SECAM/DVB-T Dell n'est peut-être pas raccordé à un port USB, ou
2. L'ordinateur est en mode veille prolongée, ou
3. Le câble USB est peut-être endommagé, ou
4. Le port USB ne fonctionne peut-être pas correctement, ou
5. Le tuner TV externe USB PAL/SECAM/DVB-T Dell ne fonctionne peut-être pas correctement.

[Retour à la page du sommaire](#)

[Retour à la page du sommaire](#)

Caractéristiques : Guide de l'utilisateur du tuner TV externe USB PAL/SECAM/DVB-T Dell™

- [Généralités](#)
- [Spécifications hertziennes \(TV\)](#)
- [Spécifications vidéo](#)
- [Spécifications audio](#)
- [Spécifications mécaniques](#)
- [Spécifications du câble USB](#)
- [Alimentation](#)

Généralités

Fabricant	Lumanate, Inc.
Modèle	Tuner TV externe USB PAL/SECAM/DVB-T Dell
Type de raccordement	Analogique et hertzien
Type d'interface ordinateur	USB 2.0

Spécifications hertziennes (TV)

Format	PAL/SECAM/DVB-T
Prise en charge des canaux	Canal 2 à 125 (étapes de 31,25kHz)
Sensibilité	50dBuV

Spécifications vidéo

Format vidéo	Mpeg-2 (4:2:0)
Résolution de capture	PAL : 720x576
Fréquence image	25ips-PAL/SECAM
Entrées	PAL/SECAM : Composite et S-Vidéo Hertzien (pour TV)
Résolution de lecture	Moniteur : jusqu'à plein écran
Rapport signal-bruit	43dB (jusqu'à 5MHz avec Rampe modulée)
Gain de chromaticité	+/- 2 degrés (Barres à 75% de couleur)
Gain de luminosité	+/- 2,5 degrés (escalier à 10 niveaux)
Déviatoin de porteuse secondaire	< 100Hz
Réponse en fréquence (-3dB)	3,25MHz (compressé)

Spécifications audio

Format audio	Mpeg 1 Layer 2
Fréquence d'échantillonnage	48kHz
Modes	Mono, Stéréo
Entrée ligne	2 VRMS dans 20K ohms; mini-jacks stéréo
Rapport signal-bruit	> 85dB (tonalité 1KHz)
THD+N	> -70dB (tonalité 1KHz)
Réponse en fréquence (-3dB)	100Hz à 18KHz
Contrôle de volume	70dB

Spécifications mécaniques

Diaphonie de câble	< -35dB
Décharge électrostatique	> 8KV (récupérable)
Température d'utilisation	0° à 35°C
Humidité d'utilisation	5 à 80% sans condensation
Température de stockage	-20 à 70°C
Humidité de stockage	5 à 85% sans condensation

Spécifications du câble USB

Longueur	1,2m
Fils de signal	28AWG
Câbles d'alimentation/terre	20AWG
Numéro de pièce Dell	PY457 (1-800-WWW-Dell)

Alimentation

Tension d'entrée (Intensité)	+5V (750mA)
------------------------------	-------------



Remarque : Ces tensions sont fournies par le connecteur du bus USB.

[Retour à la page du sommaire](#)

[Retour à la page du sommaire](#)

Dépannage : Guide de l'utilisateur du tuner TV externe USB PAL/SECAM/DVB-T Dell™

- [Réinstallation du pilote](#)
- [Problèmes courants et solutions](#)
- [Obtention d'aide](#)

Réinstallation du pilote

Pour réinstaller le pilote du tuner TV externe USB PAL/SECAM/DVB-T Dell, suivez les étapes suivantes :

1. Assurez-vous que le tuner TV externe USB PAL/SECAM/DVB-T Dell est raccordé à l'ordinateur et que le voyant vert sur le panneau avant clignote.
2. Avec Windows® en cours d'exécution sur votre ordinateur, insérez le CD *Dell Resource CD* dans votre lecteur CD/DVD-ROM.
3. Si la fenêtre *Dell Resource CD* ne s'ouvre pas automatiquement, double-cliquez sur Mon Ordinateur sur le bureau, puis double-cliquez sur le lecteur CD/DVD contenant le CD *Dell Resource CD*.
4. Suivez les instructions données par le CD *Dell Resource CD* pour trouver le pilote vidéo pour votre carte tuner TV externe USB PAL/SECAM/DVB-T Dell.
5. Une fois que vous avez trouvé le package, sélectionnez le **setup.exe** Lumanate pour décompresser les pilotes sur le disque dur et installer les pilotes.
6. À l'écran **Installation terminée**, sélectionnez **Oui** et cliquez sur **Terminer** pour redémarrer votre système.

Problèmes courants et solutions

 Remarque : Il est très important d'utiliser le câble USB fourni avec ce périphérique. Pour plus d'informations concernant les spécifications du câble USB, consultez [Spécifications du câble USB](#).

Détection matérielle		
Problème	Cause	Solution
Pas de détection du matériel par le système d'exploitation Windows.	Le périphérique USB n'est pas raccordé correctement.	Retirez et réinsérez le câble USB dans l'ordinateur.
	Le port USB de l'ordinateur est défectueux.	Insérez le câble USB dans un autre port USB de l'ordinateur.
	Les pilotes ne sont pas installés ou sont endommagés.	Les pilotes ne sont pas correctement chargés. Exécutez setup.exe à partir du CD <i>Dell Resource CD</i> .
	Le périphérique USB est peut-être défectueux.	Contactez le support technique Dell au 1-800-624-9896.
Le voyant vert du tuner TV externe USB PAL/SECAM/DVB-T Dell n'est pas allumé.	L'ordinateur est en mode veille prolongée.	Consultez le manuel du système pour les instructions de réactivation de votre ordinateur.
	Le périphérique USB n'est pas raccordé correctement.	Retirez et réinsérez le câble USB dans l'ordinateur.
	Le câble USB est endommagé.	Vérifiez le câble USB. Remarque : Il est très important d'utiliser le câble USB fourni avec ce périphérique. Pour plus d'informations concernant les spécifications du câble USB, consultez Spécifications du câble USB . Numéro de pièce Dell PY457 (1-800-WWW-Dell)
	Le port USB de l'ordinateur est défectueux.	Insérez le câble USB dans un autre port USB de l'ordinateur.
	Les ports USB ne sont pas assez puissants.	Il y a peut-être trop de périphériques USB raccordés au système. Essayez de retirer un périphérique USB autre que le tuner TV externe USB PAL/SECAM/DVB-T Dell et la commande à distance Media Center, puis redémarrez l'ordinateur.
	Le périphérique USB est peut-être défectueux.	Contactez le support technique Dell au 1-800-624-9896.
	Le voyant vert du tuner TV externe USB PAL/SECAM/DVB-T Dell clignote.	L'ordinateur est en mode veille.
Le message suivant s'affiche « Crête de tension sur le port du hub ».	Le périphérique USB est peut-être raccordé à un port USB 1.0 ou 1.1.	Insérez le câble USB dans un port USB 2.0 de l'ordinateur.
	Les pilotes ne sont pas installés ou sont endommagés.	Les pilotes ne sont pas correctement chargés. Exécutez setup.exe à partir du CD-ROM <i>Dell Resource CD</i> .
	Le périphérique USB est peut-être défectueux.	Contactez le support technique Dell au 1-800-624-9896.
	Câble USB incorrect.	Utilisez le câble USB fourni avec le périphérique.

	Le système est branché dans un hub USB qui n'est pas alimenté.	Branchez le câble USB directement dans un port USB de l'ordinateur ou un hub USB alimenté.
Source vidéo		
Problème	Cause	Solution
Pas de détection de la source vidéo.	Les câbles sont endommagés ou branchés de manière incorrecte.	Vérifiez que les câbles sont correctement installés et sont en bon état.
	Le format vidéo n'est pas correctement défini.	Vérifiez que la source vidéo correcte est sélectionnée dans le programme. (Tuner, Composite ou S-Vidéo). Fermez l'application et redémarrez l'ordinateur.
	Le périphérique USB est peut-être défectueux.	Retirez et réinsérez le câble USB dans l'ordinateur. Si le problème persiste, contactez le support technique Dell au 1-800-624-9896.
Audio et vidéo		
Problème	Cause	Solution
Pas de vidéo.	L'entrée ou la source vidéo est peut-être définie de manière incorrecte.	Choisissez la source vidéo correcte : Tuner ou S-vidéo ou Composite. Assurez-vous que la source vidéo est alimentée et raccordée au périphérique USB.
Performances médiocres (vidéo saccadée, parasites audio, etc.).	Le système n'est peut-être pas optimisé pour les performances.	Assurez-vous que DMA est activé pour le disque dur. Si vous avez plusieurs programmes ouverts, fermez les applications qui ne sont pas importantes.
	Câble USB incorrect.	Il est très important d'utiliser le câble USB fourni avec ce périphérique.
L'image TV est mauvaise.	L'intensité du signal hertzien est trop basse, parasites dans le signal	Vérifiez que les autres canaux fonctionnent correctement en changeant de canal. Si tous les canaux sont mauvais, vérifiez l'antenne ou installez un amplificateur de signal.
Pas de capture vidéo.	Le programme est peut-être arrêté.	Vérifiez que la vidéo est présente dans la fenêtre de visualisation sur le moniteur de l'ordinateur. Si la vidéo est présente sur l'écran de l'ordinateur, redémarrez l'ordinateur, puis l'application.
	Les câbles ou la source vidéo sont peut-être défectueux.	Si aucune vidéo n'est présente sur l'écran de l'ordinateur, vérifiez que les câbles sont raccordés correctement et que la source vidéo est activée et opérationnelle.
	Le disque dur est plein.	Faites de la place sur votre disque dur (supprimez quelques fichiers) ou utilisez un autre disque dur.
Pas de capture audio.	Le programme est peut-être arrêté.	Vérifiez que la vidéo est présente dans la fenêtre de visualisation sur le moniteur de l'ordinateur. Si la vidéo est présente sur l'écran de l'ordinateur, redémarrez l'ordinateur, puis l'application.
	Les haut-parleurs ne sont pas raccordés.	Vérifiez que des haut-parleurs sont raccordés à la carte-son de l'ordinateur.
	L'audio est réglé sur MUET.	Vérifiez que le réglage Muet est désactivé et que le Volume est monté.
	Le disque dur est plein.	Faites de la place sur votre disque dur (supprimez quelques fichiers) ou utilisez un autre disque dur.

Obtention d'aide

Si les procédures de dépannage de ce document ne résolvent pas le problème, veuillez contacter Dell Inc. pour une assistance technique en visitant le site Dell Support à l'adresse support.dell.com ou en appelant 1-800-BUY-DELL.

[Retour à la page du sommaire](#)